

**Canon**

**SPEEDLITE**  
**580EX**



Русский

**ИНСТРУКЦИЯ ПО ЭКСПЛУАТАЦИИ**

## **Благодарим Вас за покупку изделия марки Сапоп.**

Canon Speedlite 580EX представляет собой предназначенную для камер EOS мощную вспышку, автоматически совместимую с режимами E-TTL II, E-TTL и TTL. Ее можно использовать тремя способами: в качестве обычной вспышки на камере, в качестве ведущей вспышки в системе из нескольких вспышек Speedlite с беспроводным управлением и в качестве ведомой вспышки.

### **Ознакомьтесь с настоящей Инструкцией и инструкцией к камере.**

Перед началом работы со вспышкой Speedlite ознакомьтесь с функциями вспышки по настоящей Инструкции и по инструкции к камере.

### **Основные операции выполняются так же, как и при обычной съемке с автоэкспозицией.**

Если вспышка 580EX установлена на камеру EOS, **автоматическое управление экспозицией для съемки со вспышкой практически полностью осуществляется камерой.**

Порядок съемки почти не отличается от съемки со встроенной вспышкой (если она предусмотрена в камере). Вспышку 580EX можно считать встроенной вспышкой большой мощности.

### **Вспышка автоматически совместима с используемым в камере режимом замера экспозиции при съемке со вспышкой (E-TTL II, E-TTL и TTL).**

Камера автоматически управляет вспышкой Speedlite в следующих режимах замера экспозиции при съемке со вспышкой:

1. Автоматическая вспышка E-TTL II (оценочный замер экспозиции при съемке со вспышкой с использованием предварительной вспышки и учетом информации о расстоянии фокусировки объектива)
2. Автоматическая вспышка E-TTL (оценочный замер экспозиции при съемке со вспышкой с использованием предварительной вспышки)
3. Автоматическая вспышка TTL (замер экспозиции в режиме реального времени по отражению от пленки)

Режимы замеры экспозиции, поддерживаемые камерой, см. в инструкции к камере. Основные технические характеристики вспышки Speedlite указаны в разделе «Внешняя вспышка».

В инструкции к камере, в главе, посвященной съемке со вспышкой, камеры, поддерживающие режимы **1 и 2, называются камерами типа А** (совместимые с режимом E-TTL или E-TTL II). Камеры, поддерживающие режим **3** (совместимые только с режимом TTL), **называются камерами типа В.**

\* В настоящей Инструкции предполагается, что вспышка 580EX используется с камерой типа А.

В случае камер типа В см. стр. 53.

# Содержание

|          |   |           |
|----------|---|-----------|
| <b>1</b> | <b>Начало работы и основные операции.....</b> | <b>7</b>  |
| <b>2</b> | <b>Использование вспышки.....</b>             | <b>13</b> |
| <b>3</b> | <b>Беспроводная вспышка.....</b>              | <b>31</b> |
| <b>4</b> | <b>Справочная информация.....</b>             | <b>45</b> |



## означения, используемые в настоящей Инструкции



- Символом <  > в тексте обозначается диск выбора.



- Символом <  > в тексте обозначается кнопка выбора/установки.

- В инструкциях настоящего документа предполагается, что выключатели питания камеры и вспышки Speedlite находятся в положении ON (Вкл.).
- Символами в тексте обозначаются соответствующие кнопки, диски и установки. Они соответствуют символам на камере и вспышке Speedlite.
- Символы (  ) / (  ) означают, что соответствующая функция действует в течение 8 или 12 с.
- Номер страницы, на которую приводится ссылка, обозначается (стр.\*\*).
- В настоящей Инструкции используются следующие обозначения:



: служит для предупреждения с целью предотвращения неполадок при съемке.



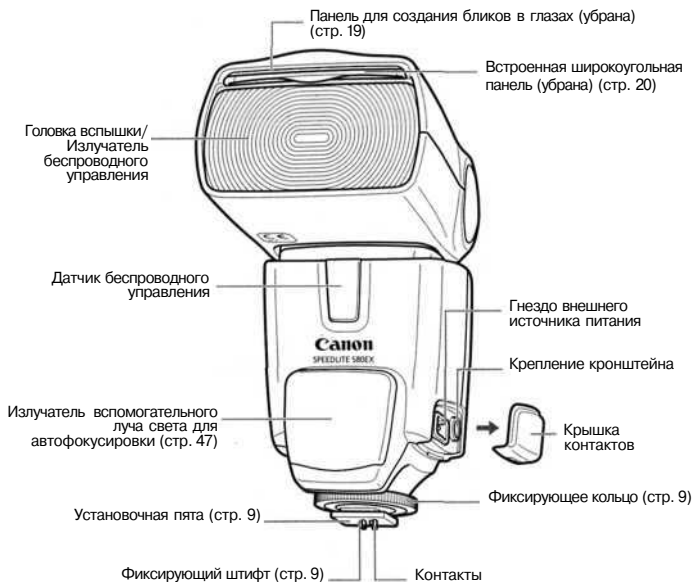

: указывает на дополнительную информацию.

# Элементы вспышки и их назначение

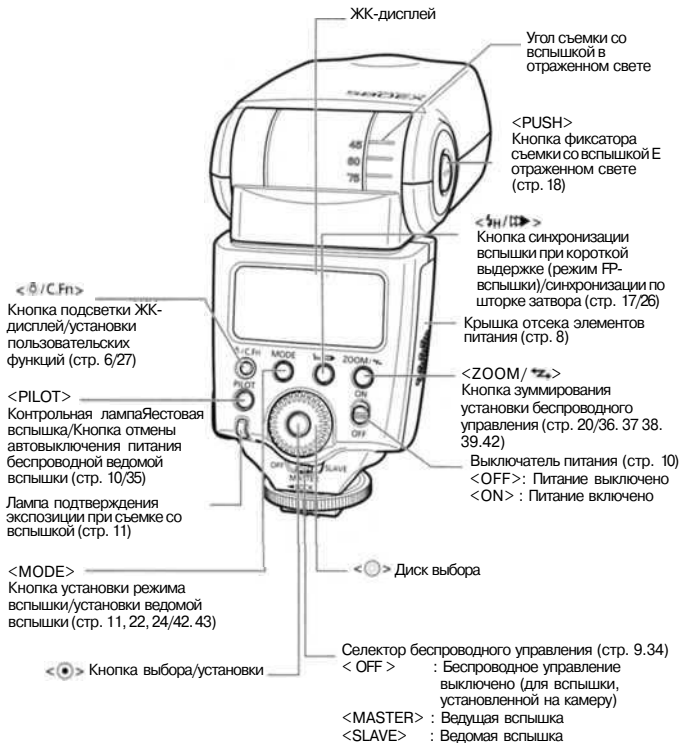



 Кнопки, помеченные звездочкой, снабжены таймером, благодаря которому функция кнопки остается активной в течение 8 с (  ) после отпускания кнопки. Длительность подсветки <  > составляет 12 с.

## ЖК-дисплей

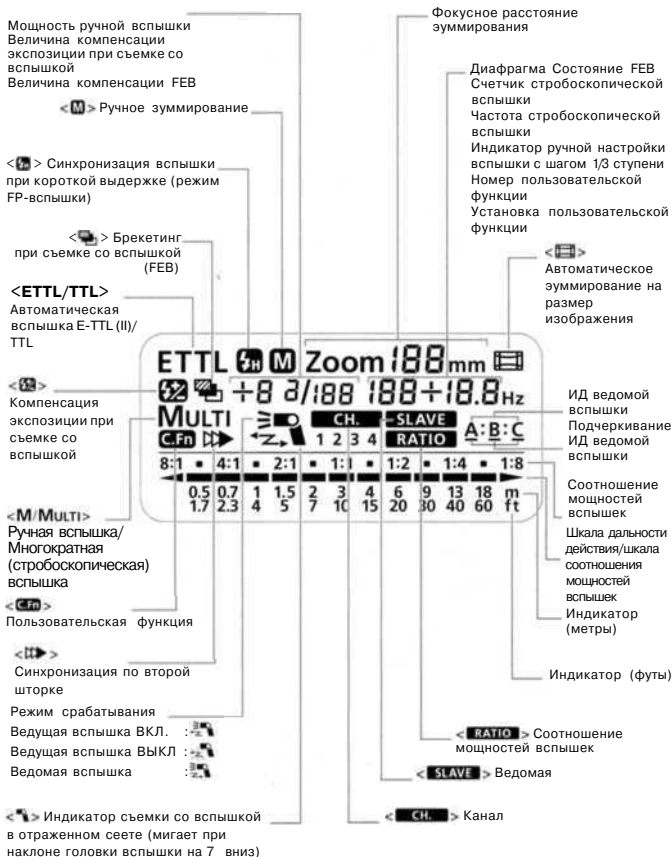

- Для включения подсветки ЖК-дисплея нажмите кнопку **<1/80>**.
- Фактически отображаемые элементы зависят от текущих установок.

# 1

## Начало работы и основные операции

|   |    |
|---|----|
| Установка элементов питания.....  | 8  |
| Установка вспышки на камеру.....  | 9  |
| Включение питания.....  | 10 |
| Полностью автоматическая съемка со вспышкой.....  | 11 |
| Использование автоматических режимов вспышки E-TTL II и E-TTL в различных режимах съемки..... | 12 |



Во избежание перегрева и повреждения головки вспышки не допускается съемка непрерывной серии, при которой вспышка срабатывает более 20 раз. После непрерывной серии из 20 срабатываний вспышки необходимо сделать перерыв не менее чем на 10 мин.

# Установка элементов питания

Установите четыре элемента питания типоразмера AA.

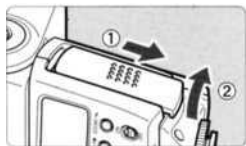

## 1 Откройте крышку.

- Переместите крышку отсека элементов питания в направлении, показанном стрелкой, и откройте крышку.



## 2 Установите элементы питания.

- Убедитесь, что ориентация контактов элементов питания (+ и -) соответствует показанной на схеме в отсеке элементов питания.



## 3 Закройте крышку.

- Закройте крышку отсека элементов питания и сдвиньте ее в направлении, показанном стрелкой.

### Время зарядки и количество срабатываний (со щелочными элементами питания типоразмера AA)

| Время зарядки (прибл.) |                 | Количество срабатываний<br>(прибл.) |
|------------------------|-----------------|-------------------------------------|
| Быстрая вспышка        | Обычная вспышка |                                     |
| 0 1-3                  | 0.1 - 6         | 100 - 700                           |

Данные приведены для новых щелочных элементов питания типоразмера AA при испытании в соответствии со стандартами тестирования, принятыми компанией Canon.

- Режим быстрой вспышки обеспечивает срабатывание вспышки до того, как она будет полностью готова (стр. 10).



Так как форма полюсов нещелочных элементов питания типоразмера AA не стандартизована, при их использовании возможен плохой контакт с клеммами в отсеке элементов питания.



- Используйте четыре новых элемента питания одного производителя и типа. Запрещается использовать элементы питания разных типов. При замене элементов питания заменяйте сразу все четыре элемента.
- \* Допускается также использование Ni-MH или литиевых элементов питания.



## Установка вспышки на камеру

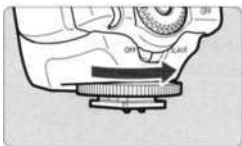

### 1 Отверните фиксирующее кольцо.

- Для ослабления фиксирующего кольца поверните его в направлении, показанном стрелкой.

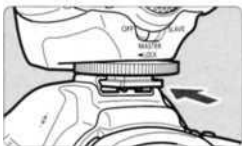

### 2 Установите вспышку на камеру.

- До упора вставьте установочную пята вспышки Speedlite в горячий башмак.

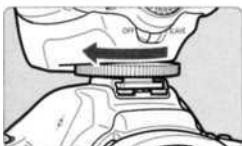

### 3 Затяните.

- Затяните фиксирующее кольцо, поворачивая его в направлении, показанном стрелкой. Для надежной фиксации вспышки из установочной пяты выдвигается фиксирующий штифт.
- Для снятия вспышки Speedlite отворачивайте фиксирующее кольцо, пока не будет убран фиксирующий штифт. Затем снимите вспышку Speedlite с горячего башмака.

## Установка селектора дистанционного управления

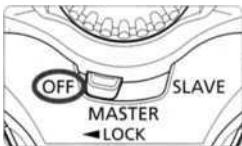

Селектор дистанционного управления предназначен для переключения между режимом обычной съемки со вспышкой и режимом съемки со вспышкой с дистанционным управлением. Для обычной съемки со вспышкой установите переключатель дистанционного управления в положение <OFF>.

## Включение питания

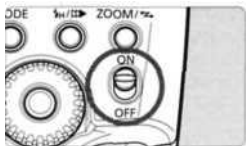

### 1 Установите выключатель питания в положение <ON>.

- Начинается зарядка вспышки.

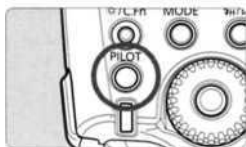

### 2 Убедитесь, что вспышка готова к работе.

- Индикаторная лампа сначала загорается зеленым цветом (готова для быстрой вспышки), затем красным цветом (полностью заряжена или вспышка готова).
- Для срабатывания тестовой вспышки нажмите на индикаторную лампу.

## Быстрая вспышка

Режим быстрой вспышки обеспечивает срабатывание вспышки до ее полной готовности, когда индикаторная лампа еще горит зеленым цветом.

Хотя ведущее число будет составлять от 1/6 до 1/2 от полной мощности, быстрая вспышка эффективна для близко расположенных объектов и при необходимости уменьшения времени зарядки.

Установите покадровый режим перевода кадров. Быструю вспышку невозможно использовать в режиме непрерывной съемки, для брекетинга при съемке со вспышкой, в режиме ручной вспышки и в режиме стробоскопической вспышки.

## Автоматическое выключение питания

Если вспышка не используется, она автоматически выключается через 90 с для экономии заряда элементов питания. Чтобы снова включить вспышку Speedlite, наполовину нажмите кнопку спуска затвора. Или нажмите кнопку тестового срабатывания на вспышке Speedlite.



- Тестовое срабатывание вспышки невозможно при включенном таймере функций камеры **04** или **06**
- Установки вспышки Speedlite сохраняются в памяти даже после выключения питания. Для сохранения установок вспышки Speedlite при замене элементов питания их следует заменять в течение 1 мин после выключения питания.

## Полностью автоматическая съемка со вспышкой

Если в камере установлен режим съемки <P> (Программная автоэкспозиция) или <□> (Полностью автоматический режим), полностью автоматическая вспышка E-TTL II/E-TTL обеспечивает такую же простоту съемки, как и при обычной съемке с автоматической экспозицией.

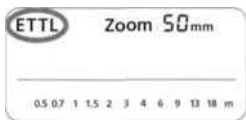

### 1 Установите вспышку Speedlite в режим <ETTL>.

- Кнопкой <MODE> установите на дисплее режим <ETTL>.



### 2 Сфокусируйтесь на объект.

- Нажмите наполовину кнопку спуска затвора для осуществления фокусировки.
- ▶ Устанавливаются выдержка затвора и диафрагма, отображаемые в видоискателе. Убедитесь, что в видоискателе горит символ <⚡>.

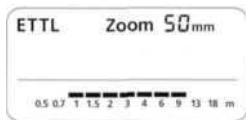

### 3 Произведите съемку.

- Убедитесь, что объект находится не далее радиуса действия вспышки, отображаемого на ЖК-дисплее.
- Непосредственно перед съемкой срабатывает предварительная вспышка, затем срабатывает основная вспышка.
- Если достигнута стандартная экспозиция при съемке со вспышкой, в течение приблизительно 3 с горит индикатор подтверждения экспозиции при съемке со вспышкой.

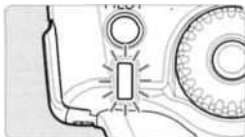

- На ЖК-дисплее отображается символ <E-TTL>, даже если камера поддерживает режим E-TTL II.
- Если индикатор подтверждения экспозиции при съемке со вспышкой не загорается, подойдите ближе к объекту и повторите съемку. Можно также увеличить чувствительность ISO в камере.

# Использование автоматических режимов вспышки

## **Е-TTLII и E-TTL в различных режимах съемки**

Установив в камере режим съемки <Av> (автоэкспозиция с приоритетом диафрагмы), <Tv> (автоэкспозиция с приоритетом выдержки) или <M> (ручная), можно использовать автоматическую вспышку E-TTL II/E-TTL.

Этот режим следует выбирать, если требуется устанавливать выдержку затвора вручную.

**Tv** Для достижения стандартной экспозиции камера автоматически устанавливает диафрагму, соответствующую выдержке затвора.

- Если индикатор величины диафрагмы мигает, это означает, что фон и кадр будут недоэкспонированы или переэкспонированы. Измените выдержку затвора таким образом, чтобы индикатор величины диафрагмы перестал мигать.

Этот режим следует выбирать, если требуется устанавливать диафрагму вручную.

Для достижения стандартной экспозиции камера автоматически устанавливает выдержку затвора, соответствующую диафрагме.

**Av** В случае темного фона (например, при съемке ночного сюжета) для получения стандартной экспозиции как основного объекта, так и фона, используется синхронизация вспышки при длительной выдержке. Стандартная экспозиция основного объекта достигается благодаря вспышке, стандартная экспозиция фона обеспечивается длительной выдержкой затвора.

- Так как для съемки сюжетов с низкой освещенностью используется длительная выдержка затвора, рекомендуется установить камеру на штатив.
- Если индикатор выдержки затвора мигает, это означает, что фон и кадр будут недоэкспонированы или переэкспонированы. Измените величину диафрагмы таким образом, чтобы индикатор выдержки затвора перестал мигать.

Этот режим следует выбирать, если требуется вручную устанавливать как выдержку затвора, так и величину диафрагмы.

**M** Стандартная экспозиция основного объекта достигается благодаря вспышке. Экспозиция фона обеспечивается установленным сочетанием выдержки затвора и величины диафрагмы.

- Режим съемки <DEP> или <A-DEP> дает такой же результат, как и режим <P> (Программная автоэкспозиция).





### **Выдержки синхронизации вспышки и величина диафрагмы**

|           | <b>Установка выдержки затвора</b>           | <b>Установка диафрагмы</b> |
|-----------|---|----------------------------|
| <b>P</b>  | Автоматическая (1/60 - 1/X с)               | Автоматическая             |
| <b>Tv</b> | Вручную (30 - 1/X с)                        | Автоматическая             |
| <b>Av</b> | Автоматическая (30 - 1/X с)                 | Вручную                    |
| <b>M</b>  | Вручную (длительная выдержка В. 30 - 1/X с) | Вручную                    |

- 1/X с представляет собой максимальную выдержку синхронизации вспышки, обеспечиваемую камерой.





# Использование ВСПЫШКИ

|   |    |
|---|----|
|  Компенсация экспозиции при съемке со вспышкой.....                  | 14 |
|  FEB (брекетинг при съемке со вспышкой) ...                          | 15 |
| FE L Фиксация экспозиции при съемке со вспышкой (FE Lock).....  | 16 |
|  Синхронизации вспышки при короткой выдержке (режим FP-вспышки)..... | 17 |
| Съемка со вспышкой в отраженном свете.....  | 18 |
| ZOOM Установка угла освечивания вспышки и использование широкоугольной панели.....  | 20 |
| M Ручной режим вспышки.....   | 22 |
| MULTI Стробоскопическая вспышка.....  | 24 |
|  Синхронизация по второй шторке.....                               | 26 |
| C.Fn Задание пользовательских функций.....  | 27 |
| Установки пользовательских функций.....   | 28 |

## Компенсация экспозиции при съемке со вспышкой

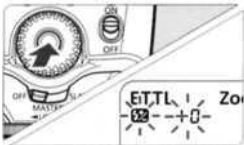
Мощность вспышки настраивается столь же просто, как и обычная компенсация экспозиции. Компенсацию экспозиции при съемке со вспышкой можно устанавливать в пределах  $\pm 3$  ступени с шагом  $1/3$  ступени. (Если камера обеспечивает шаг только  $1/2$  ступени, то возможно задание значений только с шагом  $1/2$  ступени.)



**1** Нажимайте кнопку , пока не будут мигать символ  и величина компенсации экспозиции при съемке со вспышкой.

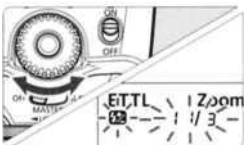

**2** Установите значение компенсации экспозиции при съемке со вспышкой.

- Значение устанавливается поворотом диска .
- Для отмены функции компенсации экспозиции при съемке со вспышкой установите значение +0.



**3** Нажмите кнопку .



Устанавливается величина компенсации экспозиции при съемке со вспышкой.

 Если компенсация экспозиции при съемке со вспышкой одновременно установлена как во вспышке Speedlite, так и в камере, используется величина компенсации, установленная во вспышке.

## FEB (брекетинг при съемке со вспышкой)

Предусмотрена возможность съемки со вспышкой трех кадров с автоматически изменяемой для каждого кадра мощностью вспышки в пределах  $\pm 3$  ступени с шагом 1/3 ступени (с шагом 1/2 ступени, если камера поддерживает только шаг 1/2 ступени). Это называется брекетингом при съемке со вспышкой (FEB).



- 1** Нажимайте кнопку , пока не будут мигать символ  и величина брекетинга экспозиции при съемке со вспышкой.

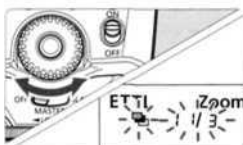

- 2** Установите значение брекетинга экспозиции при съемке со вспышкой.

- Значение устанавливается поворотом диска .



- 3** Нажмите кнопку .

- Устанавливается режим FEB.



- После съемки всех трех кадров режим FEB отменяется.
- При съемке используется режим перевода кадров, установленный в камере.
- Для съемки в режиме FEB установите в камере покадровый перевод кадров и убедитесь, что вспышка готова к съемке.
- Режим FEB можно сочетать с компенсацией экспозиции при съемке со вспышкой и с фиксацией экспозиции при съемке со вспышкой.

## FEL Фиксация экспозиции при съемке со вспышкой (FE Lock)

Фиксация экспозиции при съемке со вспышкой (FE lock) обеспечивает фиксацию правильной экспозиции при съемке со вспышкой для любой части изображения.

Когда на ЖК-дисплее отображается символ <ETTL>, нажмите на камере кнопку <FEL>. Если на камере отсутствует кнопка <FEL>, нажмите кнопку <★>.

### 1 Сфокусируйтесь на объекте.

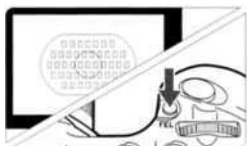

### 2 Нажмите кнопку <FEL>. (516)

- Наведите центр видоискателя на требуемый объект и нажмите кнопку <FEL>.
- ▶ Для получения данных об экспозиции объекта при съемке со вспышкой срабатывает предварительная вспышка.
- ▶ В течение 0.5 с на ЖК-дисплее отображается символ «FEL».
- Всякий раз при нажатии кнопки <FEL> срабатывает предварительная вспышка и фиксируется новое значение экспозиции при съемке со вспышкой.





- Если объект находится слишком далеко и будет недодержан, в видоискателе мигает символ <L>. Подойдите ближе к объекту и попробуйте зафиксировать экспозицию при съемке со вспышкой еще раз.
- Если на ЖК-дисплее не отображается символ <ETTL>, фиксация экспозиции при съемке со вспышкой невозможна.
- Если размеры объекта слишком малы, фиксация экспозиции при съемке со вспышкой может оказаться малозффективной.

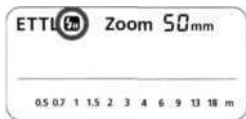

## Синхронизации вспышки при короткой выдержке (режим FP-вспышки)

В режиме синхронизации вспышки при короткой выдержке вспышку можно использовать с любыми выдержками затвора. Это удобно для использования режима приоритета диафрагмы для съемки портретов с заполняющей вспышкой.





Нажимая кнопку , выведите на дисплей символ

.

- Убедитесь, что в видоискателе горит символ .
- Установка режима стробоскопической вспышки невозможна.



- При установке выдержки затвора, равной или превышающей максимальную выдержку синхронизации вспышки, в видоискателе не отображается символ .
- В случае синхронизации при короткой выдержке чем меньше выдержка, тем меньше эффективный радиус действия вспышки. Проверьте эффективный радиус действия вспышки на ЖК-дисплее.
- Для возврата в режим обычной вспышки нажмите кнопку . чтобы погас символ .

## Съемка со вспышкой в отраженном свете

Если направить головку вспышки на стену или потолок, объект будет освещаться светом вспышки, отраженным от поверхности. Таким образом можно смягчить тени за объектом, обеспечивая более естественный вид снимка. Это способ называется съемкой со вспышкой в отраженном свете.

### Задание направления для отражения света

Поворачивайте головку вспышки при нажатой кнопке <PUSH>.

Если угол освечивания вспышки устанавливается автоматически, для него задается значение, соответствующее фокусному расстоянию 50 мм.

На ЖК-дисплее отображается значение <- -> мм.

- Угол освечивания вспышки можно также установить вручную.

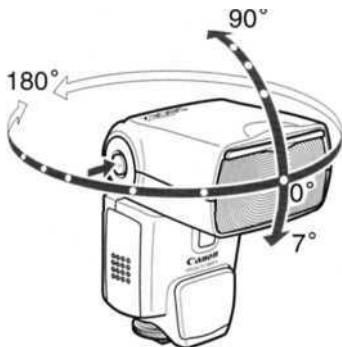

Если стена или потолок расположен слишком далеко, отраженный свет вспышки может быть слишком слабым и кадр может оказаться недодержанным.

- Для обеспечения хорошего отражения стена или потолок должен быть равномерно белого цвета. Если свет отражается от цветной поверхности, фотография может приобрести цветной оттенок.
- Если после съемки не загорается индикатор подтверждения экспозиции при съемке со вспышкой, увеличьте величину (диаметр отверстия) диафрагмы и повторите съемку.

## Получение бликов в глазах

Панель для создания бликов в глазах обеспечивает получение бликов в глазах фотографируемого человека для оживления выражения лица.

**1** Направьте головку вспышки вверх на 90°.

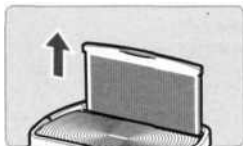

**2** Вытяните широкоугольную панель.

▶ Одновременно выдвигается панель для создания бликов в глазах.

**3** Уберите широкоугольную панель.

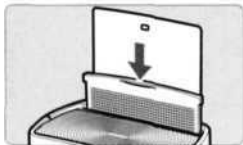

- Уберите только широкоугольную панель.
- Порядок съемки аналогичен съемке со вспышкой в отраженном свете.

- ⓘ Направьте головку вспышки прямо вперед, затем поверните ее вверх на 90°. Блики в глазах не получатся, если головка вспышки будет повернута влево или вправо.
- ⓘ Для получения оптимального эффекта бликов в глазах производите съемку с пределах 1.5 м от объекта.

## Съемка со вспышкой с близкого расстояния

Если требуется снять объект, находящийся на расстоянии 0,5 - 2 м, нажмите кнопку <PUSH> и, удерживая ее нажатой, наклоните головку вспышки вниз на 7°.

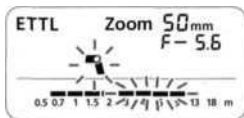

# ZOOM Установка угла освечивания вспышки и использование широкоугольной панели

Угол освечивания вспышки может быть задан в соответствии с фокусным расстоянием объектива от 24 до 105 мм. Угол освечивания может устанавливаться автоматически или вручную. Кроме того, с помощью встроенной широкоугольной панели угол освечивания можно увеличить для соответствия широкоугольным объективам с фокусным расстоянием 14 мм.

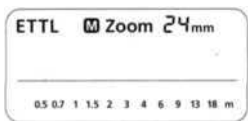

Нажмите кнопку <ZOOM/↔>.

- Измените угол освечивания вспышки, поворачивая диск <⊙>.
- Если угол освечивания вспышки устанавливается автоматически, символ <M> не отображается.



Если угол освечивания вспышки устанавливается вручную, во избежание получения темной периферийной области кадра убедитесь, что угол освечивания соответствует фокусному расстоянию объектива.

## Использование широкоугольной панели

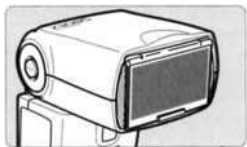

Вытяните широкоугольную панель и опустите ее на головку вспышки, как показано на рисунке. Угол освечивания вспышки расширяется для соответствия фокусному расстоянию 14 мм.

- Одновременно выдвигается панель для создания бликов в глазах. Уберите панель для создания бликов в глазах обратно.
- Кнопка <ZOOM/↔> не будет работать.



- При использовании вспышки в отраженном свете с выдвинутой широкоугольной панелью подается предупреждение в виде мигающей индикации на всем ЖК-дисплее. Объект будет выглядеть неестественно, так как он освещается как отраженным светом вспышки, так и прямой вспышкой.
- Аккуратно вытяните широкоугольную панель. При чрезмерном усилии широкоугольная панель может отсоединиться от вспышки.
- Если широкоугольная панель будет случайно снята с вспышки, кнопка <ZOOM/↔> не работает. При нажатии точки, показанной стрелкой, функция зуммирования снова заработает. Будет мигать вся индикация на ЖК-дисплее, но вспышка Speedlite работает обычным образом.



Вспышка не обеспечивает необходимого угла освечивания при съемке с объективом EF15mm f/2.8 "Рыбий глаз".

## Автоматическая установка угла освечивания вспышки в соответствии с размером изображения в камере

В цифровых камерах EOS изображение может иметь один из трех размеров. Эффективное фокусное расстояние объектива зависит от размера изображения в камере. Вспышка Speedlite автоматически распознает размер изображения цифровой камеры EOS и автоматически устанавливает угол освечивания вспышки для объективов с фокусным расстоянием от 24 до 105 мм. Когда вспышка Speedlite установлена на совместимую камеру, на ЖК-дисплее вспышки отображается символ .

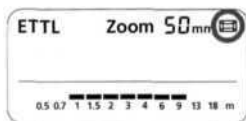

## M Ручной режим вспышки

Мощность вспышки может устанавливаться в диапазоне от 1/128 до 1/1 от полной мощности с шагом 1/3 ступени.

Для определения мощности вспышки, необходимой для получения правильной экспозиции при съемке со вспышкой, используйте ручной экспонометр.

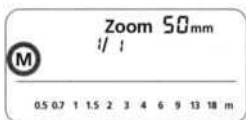

1 Кнопкой <MODE> установите на дисплее режим <M>.

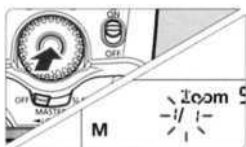

2 Установите мощность вспышки.

- Нажмите кнопку <●>.
- ▶ Начинает мигать индикация мощности вспышки.
- Установите мощность вспышки, поворачивая диск <●>, затем нажмите кнопку <●>.
- Для вывода на дисплей эффективного диапазона работы вспышки нажмите наполовину кнопку спуска затвора.

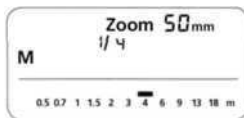

## Отображаемые значения мощности вспышки

При изменении мощности вспышки во время съемки приведенная ниже таблица помогает понять, как изменяются ступени, например,  $1/2-0,3 \rightarrow 1/2 \rightarrow 1/2+0,3$ . Видно, как изменяются ступени при увеличении или уменьшении мощности вспышки.

Например, при уменьшении мощности вспышки до  $1/2$ ,  $1/2 -0,3$  или  $1/2 -0,7$  и последующем увеличении мощности вспышки свыше  $1/2$  отображаются значения  $1/2 +0,3$ ,  $1/2 +0,7$  и  $1/1$ .

### Примеры значений мощности вспышки

Значения при уменьшении мощности вспышки  $\rightarrow$

|     |          |          |     |          |         |     |     |
|-----|----------|----------|-----|----------|---------|-----|-----|
| 1/1 | 1/2 -0.3 | 1/2 -0.7 | 1/2 | 1/2-0.3  | 1/2-0.7 | 1/4 | ... |
|     | 1/2+0.7  | 1/2 +0.3 |     | 1/4 +0.7 | 1/4+0.3 |     | ... |

$\leftarrow$  Значения при увеличении мощности вспышки

# MULTI Стробоскопическая вспышка

В стробоскопическом режиме вспышка срабатывает несколько раз подряд без перерыва. Этот режим можно использовать для съемки нескольких изображений движущегося объекта на одной фотографии для последующего изучения.

Можно задавать частоту срабатывания (количество вспышек в секунду в Гц), количество вспышек и мощность вспышки.



**1 Кнопкой <MODE> установите на дисплее режим <MULTI>.**

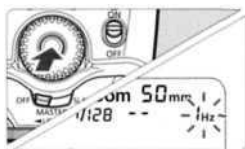

**2 Выберите устанавливаемый параметр.**

- Нажимая кнопку <⦿>, выберите требуемый параметр (мигает).

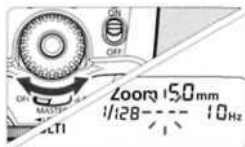

**3 Задайте требуемую установку.**

- Установите значение, поворачивая диск <⦿>, затем нажмите кнопку <⦿>.
- ▶ Начинает мигать следующий устанавливаемый параметр.
- После установки мощности вспышки и нажатия кнопки <⦿> загорается вся индикация.

## Вычисление выдержки затвора

В стробоскопическом режиме затвор должен оставаться открытым до тех пор, пока не прекратятся вспышки. Рассчитайте выдержку затвора по приведенной ниже формуле и установите эту выдержку в камере.

Количество вспышек ÷ Частота срабатывания (Гц) = Выдержка затвора

Например, если количество вспышек равно 10, а частота срабатывания составляет 5 Гц, выдержка затвора должна быть не менее 2 с.





Во избежание перегрева и повреждения головки вспышки не допускается использование более 10 стробоскопических вспышек. После этого необходимо сделать перерыв не менее чем на 10 мин.



- Стробоскопическая вспышка наиболее эффективна при съемке хорошо отражающих объектов на темном фоне. Рекомендуется использовать штатив, дистанционный переключатель и внешний источник питания.
- Для стробоскопической вспышки невозможно установить мощность вспышки 1/1 или 1/2.
- Стробоскопическая вспышка не может использоваться с выдержкой «буLb».
- Если количество вспышек отображается в виде <- ->, вспышка срабатывает до тех пор, пока не будет закрыт затвор или не закончится заряд элементов питания. Ограничения на количество вспышек указаны в приведенной ниже таблице.

### Макс, количество вспышек в стробоскопическом режиме

| Мощность<br>вспышки | Гц  | 1   | 2   | 3   | 4   | 5   | 6 - 7 | 8 - 9 |
|---------------------|-----|-----|-----|-----|-----|-----|-------|-------|
|                     | 1/4 |     | 7   | 6   | 5   | 4   | 4     | 3     |
| 1/8                 |     | 14  | 14  | 12  | 10  | 8   | 6     | 5     |
| 1/16                |     | 30  | 30  | 30  | 20  | 20  | 20    | 10    |
| 1/32                |     | 60  | 60  | 60  | 50  | 50  | 40    | 30    |
| 1/64                |     | 90  | 90  | 90  | 80  | 80  | 70    | 60    |
| 1/128               |     | 100 | 100 | 100 | 100 | 100 | 90    | 80    |

| Мощность<br>вспышки | Гц  | 10 | 11 | 12 - 14 | 15 - 19 | 20 - 50 | 60 - 199 |
|---------------------|-----|----|----|---------|---------|---------|----------|
|                     | 1/4 |    | 2  | 2       | 2       | 2       | 2        |
| 1/8                 |     | 4  | 4  | 4       | 4       | 4       | 4        |
| 1/16                |     | 8  | 8  | 8       | 8       | 8       | 8        |
| 1/32                |     | 20 | 20 | 20      | 18      | 16      | 12       |
| 1/64                |     | 50 | 40 | 40      | 35      | 30      | 20       |
| 1/128               |     | 70 | 70 | 60      | 50      | 40      | 40       |

- Если количество вспышек отображается в виде <- ->, максимальное количество вспышек будет равно числу, указанному в приведенной ниже таблице, независимо от частоты срабатывания.

| Мощность<br>вспышки | 1/4 | 1/8 | 1/10 | 1/32 | 1/64 | 1/128 |
|---------------------|-----|-----|------|------|------|-------|
| Вспышки             | 2   | 4   | 8    | 12   | 20   | 40    |

## Синхронизация по второй шторке

Длительная выдержка синхронизации позволяет создать светлый след за объектом. Вспышка срабатывает непосредственно перед закрытием затвора.

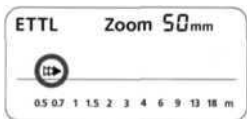

**Кнопкой <MODE> установите на дисплее режим <img alt="Double arrow icon" data-bbox="455 165 475 185"/>.**

- Установка режима стробоскопической вспышки невозможна.



- В режиме съемки «**buLb**» проще обеспечить синхронизацию по второй шторке.
- Для возврата в режим обычной вспышки нажмите кнопку <img alt="Fn/Double arrow icon" data-bbox="735 835 815 855"/>, чтобы погас **символ** <img alt="Double arrow icon" data-bbox="315 845 345 865"/>.
- В режиме E-TTL II/E-TTL вспышка срабатывает дважды даже в режиме синхронизации при длительной выдержке. Первая вспышка является предварительной.

## C.Fn Задание пользовательских функций

Функции вспышки Speedlite могут настраиваться в соответствии с требованиями пользователя. Для этого служат пользовательские функции.

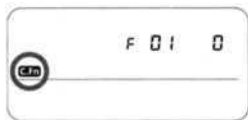

- 1** Нажмите кнопку  $\langle \text{C.Fn} \rangle$  и удерживайте ее нажатой в течение 2 с, пока на дисплее не появится символ  $\langle \text{C.Fn} \rangle$ .

- 2** Выберите номер пользовательской функции.

- Для выбора номера пользовательской функции поворачивайте диск  $\langle \text{C.Fn} \rangle$ .

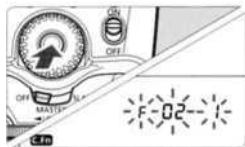



- 3** Измените установку.

- Нажмите кнопку  $\langle \text{C.Fn} \rangle$ .
- ▶ Выбранная установка мигает.
- ▶ Поворачивая диск  $\langle \text{C.Fn} \rangle$ , выберите «0» или «1», затем нажмите кнопку  $\langle \text{C.Fn} \rangle$ .
- ▶ После установки пользовательской функции и нажатия кнопки  $\langle \text{MODE} \rangle$  камера готова к съемке.

### Выбор единицы измерения: метры или футы

После шага 1 выше на 2 с нажмите кнопку  $\langle \text{C.Fn} \rangle$ . При мигающем индикаторе расстояния выберите в качестве единицы измерения футы или метры, поворачивая диск  $\langle \text{C.Fn} \rangle$ .  
Нажмите кнопку  $\langle \text{C.Fn} \rangle$ .

# Установки пользовательских функций

| Номер пользовательской функции | Пункт  | Номер установки | Описание установки   |
|--------------------------------|--|-----------------|--|
| C.Fn-01                        | Автоматическая отмена режима FEB   | 0               | Включено   |
|                                |  | 1               | Выключено  |
| C.Fn-02                        | Последовательность FEB   | 0               | Стандартная экспозиция →<br>Уменьшенная экспозиция →<br>Увеличенная экспозиция   |
|                                |  | 1               | Уменьшенная экспозиция →<br>Стандартная экспозиция →<br>Увеличенная экспозиция   |
| C.Fn-03                        | Режим замера экспозиции при съемке со вспышкой   | 0               | Автоматическая вспышка E-TTL II/E-TTL  |
|                                |  | 1               | Автоматическая вспышка TTL   |
| C.Fn-04                        | Время до автоматического выключения ведомой вспышки  | 0               | Автоматическое выключение через 60 мин   |
|                                |  | 1               | Автоматическое выключение через 10 мин   |
| C.Fn-05                        | Отмена автоматического выключения ведомой вспышки  | 0               | Отмена возможна с ведущей вспышки в течение 1 ч  |
|                                |  | 1               | Отмена возможна с ведущей вспышки в течение 8 ч  |
| C.Fn-06                        | Моделирующая вспышка   | 0               | Включено   |
|                                |  | 1               | Выключено  |
| C.Fn-07                        | Способ зарядки вспышки при использовании внешнего источника питания                              | 0               | Зарядка с использованием как питания вспышки Speedlite, так и внешнего питания   |
|                                |  | 1               | Зарядка с использованием только внешнего питания   |
| C.Fn-08                        | Быстрая вспышка в режиме непрерывной съемки  | 0               | Выключено  |
|                                |  | 1               | Включено   |
| C.Fn-09                        | Тестовое срабатывание автоматической вспышки   | 0               | 1/32   |
|                                |  | 1               | Полная мощность  |
| C.Fn-10                        | Моделирующая вспышка при нажатии кнопки тестовой вспышки   | 0               | Выключено  |
|                                |  | 1               | Включено   |
| C.Fn-11                        | Автоматическая установка угла освечивания вспышки в соответствии с размером изображения в камере | 0               | Включено   |
|                                |  | 1               | Выключено  |
| C.Fn-12                        | Вспомогательный луч света для автофокусировки отключен   | 0               | Выключено  |
|                                |  | 1               | Включено   |
| C.Fn-13                        | Способ установки компенсации экспозиции при съемке со вспышкой                                   | 0               | Установка производится кнопкой <  > и диском <  >. |
|                                |  | 1               | Установка производится напрямую диском <  >.  |
| C.Fn-14                        | Включение функции автоматического выключения питания   | 0               | Вкл.   |
|                                |  | 1               | Выкл.  |

C.Fn-06: Удобна, если требуется проверить глубину резкости (стр. 41).

C.Fn-07: Если для зарядки вспышки используется как внешний источник питания, так и элементы питания вспышки Speedlite, оба источника питания используются одновременно. Однако при разрядке элементов питания вспышки съемка может оказаться невозможной. Если установлено значение 1, для зарядки вспышки используется только внешний источник питания, а элементы питания вспышки экономятся. Обратите внимание, что даже при установке значения 1 элементы питания вспышки Speedlite все равно необходимы для управления вспышкой.



- Установка C.Fn-03-1 предназначена только для пленочных камер серии EOS-1. Не используйте эту установку для цифровых камер EOS или камер EOS REBEL T2/300X. В случае цифровой камеры EOS или камеры EOS REBEL T2/300X эта установка приводит к неправильному управлению вспышкой - вспышка может не срабатывать или срабатывать только с полной мощностью.
- Если при использовании камеры типа А установить функцию C.Fn-03-1, беспроводная автоматическая вспышка не будет работать.
- Если во вспышке Speedlite или в камере отключен вспомогательный луч света для автофокусировки, он не включается.



Если при использовании камеры типа В установить функцию C.Fn-03-0, автоматическая вспышка E-TTL II/E-TTL не будет работать.



# 3

## Беспроводное управление вспышкой

|   |    |
|---|----|
| Беспроводное управление вспышкой.....   | 32 |
| Полностью автоматическая вспышка с<br>беспроводным управлением.....               | 34 |
| Соотношение мощностей вспышек в<br>режиме E-TTL II.....                           | 38 |
| Переменная мощность вспышки с<br>беспроводным управлением в ручном<br>режиме..... | 42 |
| Задание ручного и стробоскопического<br>режимов в ведомой вспышке.....            | 43 |

# Беспроводное управление вспышкой

Несколько вспышек Canon Speedlite с функцией беспроводного управления позволяют создавать различные эффекты освещения так же легко, как при использовании обычной автоматической вспышки в режиме E-TTL II. Параметры, задаваемые на установленной на камере вспышке 580EX (ведущая вспышка), передаются в ведомые вспышки, управляемые ведущей вспышкой с помощью беспроводного дистанционного управления. Таким образом во время съемки нет необходимости выполнять какие-либо операции на ведомых вспышках.

Ниже показана базовая система с беспроводным управлением. Достаточно установить ведущую вспышку в режим <ETTL>, и будет включена автоматическая вспышка E-TTL II с беспроводным управлением (стр. 34). Обратите внимание, что с камерами типа А, предшествовавшими камерам EOS-1D Mark II и EOS ELAN 7N/30V/33V используется режим автоматической вспышки E-TTL.

## Базовые установки и настройки беспроводного управления

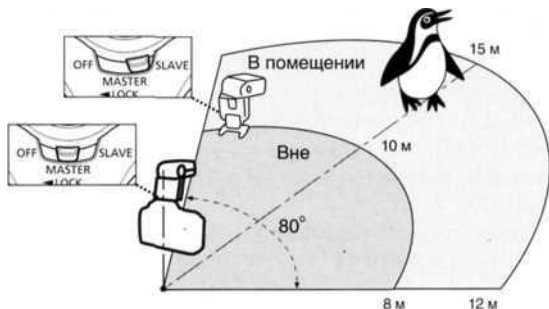

- Значение компенсации экспозиции при съемке со вспышкой, синхронизации при короткой выдержке (FP-вспышка), фиксация экспозиции при съемке со вспышкой, величина FEB, ручной режим вспышки и параметры стробоскопической вспышки автоматически передаются в ведомые вспышки.
- Даже при использовании нескольких ведомых вспышек Speedlite все управление осуществляется с помощью беспроводного дистанционно управления.
- Для беспроводного дистанционного управления ведомой вспышкой 580EX можно также использовать передатчик ST-E2 для вспышек Speedlite (приобретается дополнительно).
- Далее в документе под «ведущей вспышкой» понимается вспышка 580EX, работающая в режиме ведущей вспышки, а под «ведомой вспышкой» с беспроводным дистанционным управлением понимается вспышка 580EX, работающая в режиме ведомой вспышки.



### Конфигурации из нескольких вспышек с беспроводным управлением

Можно создать две или три группы ведомых вспышек и задать соотношение мощностей для автоматической съемки в режиме E-TTL II (стр. 38 - 42).

#### Беспроводное управление двумя ведомыми группами вспышек (стр. 38)

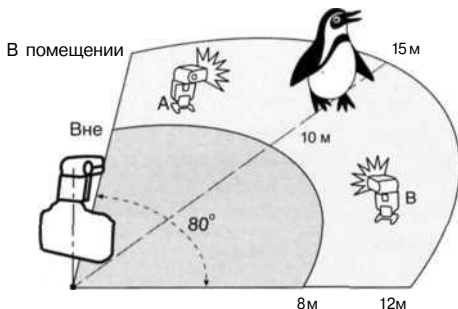

#### Беспроводное управление тремя ведомыми группами вспышек (стр. 40)

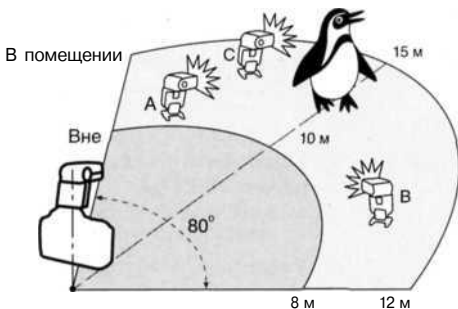

# Полностью автоматическая вспышка с беспроводным управлением

В этом режиме все вспышки Speedlite срабатывают с одинаковой мощностью, при этом система автоматической вспышки E-TTL II управляет общей мощностью вспышек.

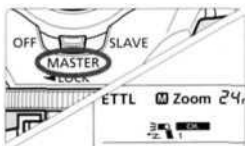

**1** Переключите установленную на камеру вспышку 580EX в режим ведущей вспышки.

- Установите селектор беспроводного дистанционного управления в положение <MASTER>.

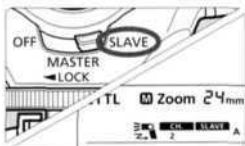

**2** Переключите ведомые вспышки 580EX Speedlite в режим ведомых вспышек.

- Установите селектор беспроводного дистанционного управления в положение <SLAVE>.

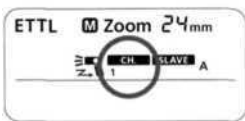

**3** Проверьте канал связи.

- Если ведущая и ведомая вспышки настроены на разные каналы, настройте их на один канал (стр. 37).

**4** Установите камеру и вспышки Speedlite в требуемые положения.

- Вспышки Speedlite следует размещать в пределах зоны, показанной на следующей странице.

**5** Установите в ведущей вспышке режим <ETTL>.

- Ведомые вспышки также автоматически переключаются в режим <ETTL>.

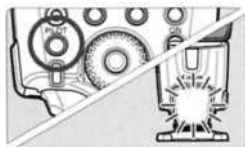

**6** Убедитесь, что вспышка готова к работе.

- Когда ведомая вспышка готова к работе, один раз в секунду мигает лампа вспомогательного луча света для автофокусировки.

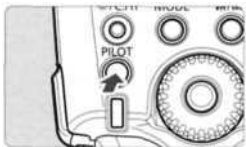

## 7 Проверьте работу вспышек.

- Нажмите кнопку тестовой вспышки на вспышке Speedlite.
- ▶ Сработает ведомая вспышка. Если вспышка не сработала, разверните ведомую вспышку в направлении ведущей вспышки и проверьте расстояние до ведущей вспышки.

## 8 Установите параметры в камере и произведите съемку.

- Установка параметров в камере производится так же, как и при обычной съемке со вспышкой.

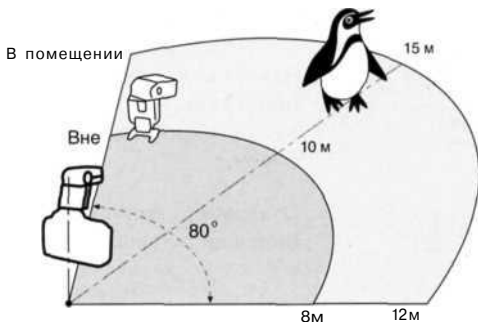

- Для установки ведомой вспышки используйте миниподставку (предусмотрено штативное гнездо).
- Чтобы направить датчик дистанционного управления на ведущую вспышку, разверните корпус ведомой вспышки, используя функцию съемки в отраженном свете.
- В помещении сигнал беспроводного управления может отражаться от стен, что обеспечивает большую свободу при выборе положения ведомых вспышек.
- Установив ведомые вспышки, перед съемкой обязательно проверьте работу беспроводного дистанционного управления.
- Не размещайте никаких препятствий между ведущей и ведомыми вспышками. Препятствия могут блокировать передачу сигналов беспроводного управления.

- Зум вспышки Speedlite автоматически устанавливается на 24 мм. Установку зуммирования ведущей вспышки можно изменить. Однако помните, что ведущая вспышка передает сигналы беспроводного управления на ведомые вспышки во время предварительной вспышки. Поэтому угол освечивания вспышки должен охватывать места расположения ведомых вспышек. При изменении установки зуммирования ведущей вспышки перед съемкой обязательно проверьте работу беспроводного дистанционного управления.
- Если питание ведомой вспышки будет автоматически выключено, для ее включения нажмите кнопку тестовой вспышки на ведущей вспышке.
- Тестовое срабатывание вспышки невозможно при включенном таймере функций камеры 4 или 6

## Включение и выключение ведущей вспышки

Срабатывание ведущей вспышки во время экспозиции можно отключить, чтобы при съемке финального кадра срабатывали только ведомые вспышки.

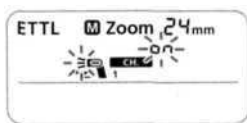

- 1 Нажимая кнопку <ZOOM/<img alt="zoom icon" data-bbox="280 430 300 450"/>>, добейтесь, чтобы на дисплее мигал индикатор, показанный слева.

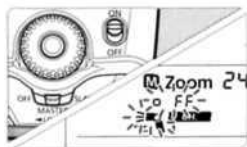

- 2 Отключите срабатывание ведущей вспышки.

- Поворачивая диск <img alt="mode dial icon" data-bbox="610 610 630 630"/>, выберите < FF >, затем нажмите кнопку <img alt="confirm button icon" data-bbox="680 620 700 640"/>.
- ▶ Мигает символ <img alt="flash off icon" data-bbox="670 640 690 660"/>.

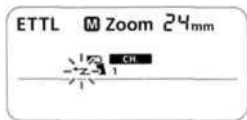

Даже если срабатывание ведущей вспышки отключено, она все равно будет срабатывать при предварительной вспышке для передачи сигналов беспроводного дистанционного управления.

## Полностью автоматическая вспышка с беспроводным управлением

Компенсация экспозиции при съемке со вспышкой и другие параметры, заданные в ведущей вспышке, автоматически устанавливаются также в ведомых вспышках. Таким образом исключается необходимость задавать параметры в ведомых вспышках. Вспышка с беспроводным управлением со следующими параметрами может использоваться точно так же, как и обычная вспышка.

- Компенсации экспозиции при съемке со вспышкой
- Синхронизации вспышки при короткой выдержке (режим FP-вспышки)
- Фиксация экспозиции при съемке со вспышкой
- Брекетинг при съемке со вспышкой (FEB)
- Режим ручной вспышки
- Стробоскопическая вспышка





В режиме фиксации экспозиции при съемке со вспышкой даже если одна вспышка Speedlite фиксирует недостаточную экспозицию, в видоискателе мигает символ <  >. Приоткройте диафрагму или пододвиньте ведомую вспышку ближе к объекту.

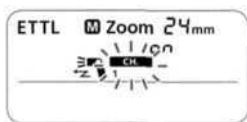

## Задание канала связи

Если поблизости расположена другая система вспышек Canon с беспроводным управлением, во избежание помех можно изменить номер канала связи. Как в ведущей, так и в ведомых вспышках должен быть установлен одинаковый номер канала.

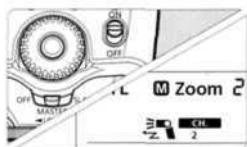

- 1 Нажимайте кнопку < ZOOM/  >, пока не начнет мигать символ <  >.



- 2 Задайте номер канала.
  - Поворачивая диск <  >, выберите номер канала, затем нажмите кнопку <  >.

## Соотношение мощностей вспышек в режиме E-TTLII •

При использовании одной ведущей вспышки и одной или двух ведомых вспышек, установленных отдельно от камеры, можно задавать соотношение мощностей вспышек для съемки в автоматическом режиме E-TTL II. Ниже приведен пример с двумя ведомыми вспышками и ведущей вспышкой, срабатывание которой отключено.

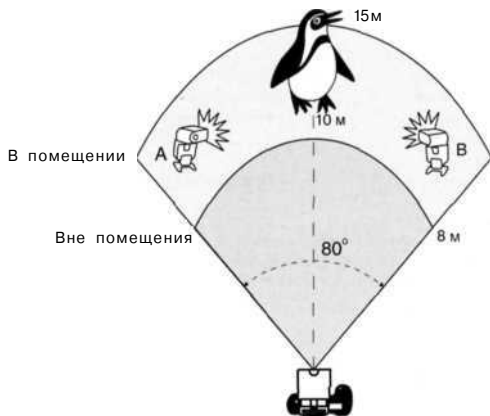



### Установка ведомой вспышки

Несколько ведомых вспышек могут быть назначены различным ведомым группам с помощью идентификатора (ИД) ведомой группы.

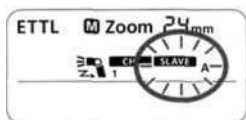
- 1 Установите селектор беспроводного дистанционного управления в положение <SLAVE> (стр. 34).



- 2 Нажимайте кнопку <ZOOM/↔>, пока не начнет мигать символ < SLAVE >.



- 3 Установите ИД ведомой группы.
  - Поворачивая диск , выберите < A >, затем нажмите кнопку .
  - Для установки значения < B > в другой ведомой вспышке повторите шаги 1 - 3.

## Установка ведущей вспышки

- 1 Установите селектор беспроводного дистанционного управления в положение < MASTER > (стр. 34).
- 2 Отключите срабатывание ведущей вспышки (стр. 36).

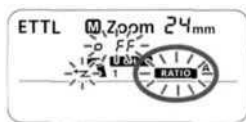
- 3 Нажимайте кнопку < ZOOM /  >, пока не начнет мигать символ < **RATIO** >.



- 4 Выберите соотношение мощностей вспышек.
  - Поворачивая диск , выберите < A : B >. затем нажмите кнопку .

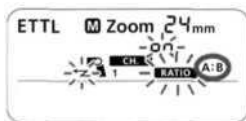

- 5 Установите соотношение мощностей вспышек.
  - Соотношение мощностей вспышек устанавливается поворотом диска .

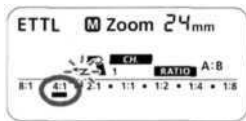

- 6 Установите параметры в камере и произведите съемку.
  - Установка параметров в камере производится так же, как и при обычной съемке со вспышкой.



Камеры EOS ELAN II/ELAN II E/50/50E. EOS 500N/REBEL G. EOS IX. EOS IX7/IX Lite. EOS 300/REBEL 2000 и EOS 3000N/66/REBEL XS N/REBEL G II не позволяют задавать соотношение мощностей для нескольких вспышек Speedlite.



- Диапазон соотношения мощности 8:1 - 1:1 - 1:8 эквивалентен диапазону ступеней 3:1 - 1:1 - 1:3 (шаг 1/2 ступени).
- Соотношение мощностей для деления • отображается в скобках под шкалой.

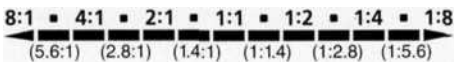

## Вспышка с беспроводным управлением и тремя ведомыми группами

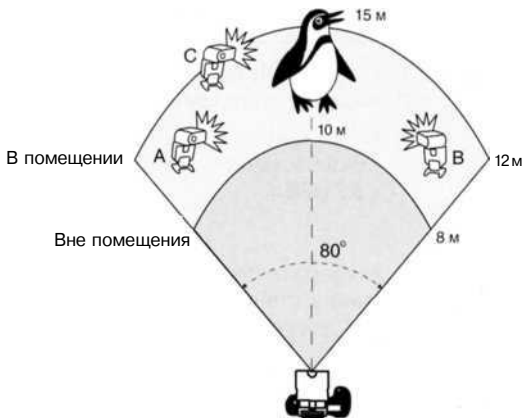

К ведомым группам А и В можно добавить ведомую группу С. Ведомые группы А и В можно использовать для обеспечения стандартной экспозиции объекта при съемке со вспышкой, а ведомую группу С можно использовать для устранения теней.

### 1 Установите ведомые вспышки.

- Порядок установки значения  $\langle A \rangle$ ,  $\langle B \rangle$  или  $\langle C \rangle$  для ИД ведомой вспышки см. в разделе «Установка ведомой вспышки» на стр. 38.
- Для вспышки  $\langle C \rangle$  также установите необходимую компенсацию экспозиции при съемке со вспышкой.



## 2 Установите ведущую вспышку и произведите съемку.

- См. раздел «Установка ведущей вспышки» на стр. 39. На шаге 4 выберите < A: B C >.

- Если задано соотношение < **RATIO** A: B >, вспышка Speedlite в ведомой группе < C > не срабатывает.
- Если направить вспышку Speedlite из ведомой группы < C > на объект, он будет переэкспонирован.

### Моделирующая вспышка

Если камера оснащена кнопкой предварительного просмотра глубины резкости, нажмите ее для срабатывания серии вспышек длительностью 1 с. Это называется моделирующей вспышкой.

Она позволяет проверить освещение и тени. Моделирующую вспышку можно использовать как при съемке с беспроводным управлением вспышками, так и при обычной съемке со вспышкой.

- Не используйте моделирующую вспышку более 10 раз подряд. Во избежание перегрева и повреждения головки вспышки Speedlite после 10 срабатываний моделирующей вспышки необходимо сделать перерыв не менее чем на 10 мин.

- Моделирующая вспышка не может использоваться с камерами EOS 300/REBEL 2000 и камерами типа B (стр. 2).

### Управление ведомыми группами



Например, если для трех вспышек Speedlite установлен идентификатор ведомой группы < A >, управление всеми тремя вспышками Speedlite осуществляется так, как если бы они были одной вспышкой Speedlite в ведомой группе A.

## Переменная мощность вспышки с беспроводным управлением в ручном режиме

При использовании нескольких вспышек Speedlite в ручном режиме можно задавать различную мощность для каждой ведомой вспышки (группы). Все установки производятся с ведущей вспышки.

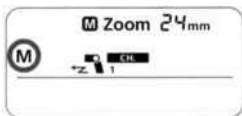

1 Кнопкой <MODE> установите на дисплее режим <M>.



2 Нажимайте кнопку <ZOOM/+Z>, пока не начнет мигать символ <RATIO>.

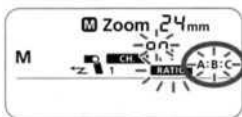

3 Выберите соотношение мощностей вспышек.

- Поворачивая диск <DIAL>, выберите <A : B> или <A : B : C>, затем нажмите кнопку <DIAL>.

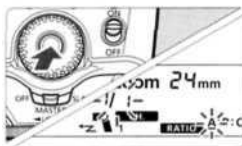

4 Установите мощность вспышки.

- Нажмите кнопку <DIAL>.
- ▶ Начинает мигать ИД ведомой группы <A>.
- Поворачивая диск <DIAL>, установите мощность вспышки для группы <A>, затем нажмите кнопку <DIAL>.
- Начинает мигать ИД ведомой группы <B>. Поворачивая диск <DIAL>, установите мощность вспышки для группы <B>, затем нажмите кнопку <DIAL>.
- Начинает мигать ИД ведомой группы <C>. Поворачивая диск <DIAL>, установите мощность вспышки для группы <C>, затем нажмите кнопку <DIAL>.
- ▶ Загораются все идентификаторы ведомых групп.

## Задание ручного и стробоскопического режимов в ведомой вспышке

В ведомой вспышке можно вручную установить ручной или стробоскопический режим. Это следует делать в следующих случаях:

- (1) Если требуется индивидуально установить мощность ведомых вспышек для съемки в автоматическом или ручном режиме, как при использовании студийных вспышек.
- (2) Если для съемки со вспышкой с беспроводным управлением или в ручном режиме используется передатчик для вспышек Speedlite ST-E2.

### Режим ручной вспышки

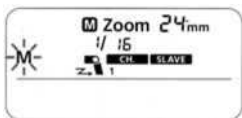

- Нажмите кнопку <MODE> и удерживайте ее нажатой в течение 2 с.
- ▶ Мигает символ <M>.
- Установите мощность вспышки в ручном режиме (стр. 22).

### Режим стробоскопической вспышки

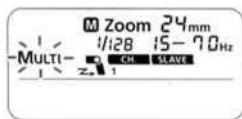

- Нажмите кнопку <MODE> и удерживайте ее нажатой в течение 2 с.
- ▶ Мигает символ <M>.
- Еще раз нажмите кнопку <MODE>. Начинает мигать символ <MULTI>.
- Установите режим стробоскопической вспышки (стр. 24).



# 4

## Справочная информация

|  |    |
|--|----|
| Состав системы 580EX.....                | 46 |
| Поиск и устранение неполадок.....        | 48 |
| Основные технические характеристики..... | 50 |
| Использование камеры типа В.....         | 53 |

## Состав системы 580EX

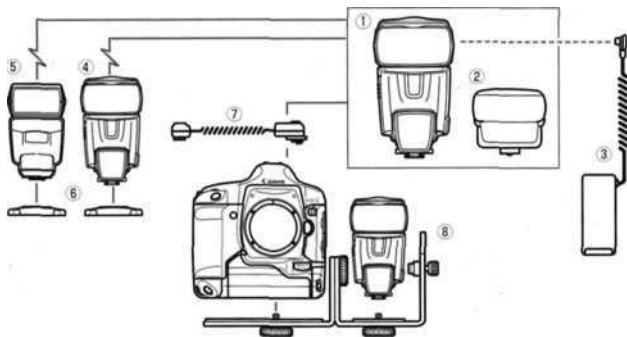

- ① **Вспышка Speedlite 580EX** (На камере/ведущая вспышка)
- ② **Передачик ST-E2 для вспышек Speedlite**  
Специальный передатчик для беспроводного дистанционного управления ведомыми вспышками 580EX/420EX.
- ③ **Компактный блок аккумуляторов CP-E3**  
Компактный и легкий внешний блок питания. Предназначен для установки восьми щелочных или Ni-MH элементов питания типа AA. Также допускается использование литиевых элементов питания типоразмера AA.
- ④ **Вспышка Speedlite 580EX** (Ведомая вспышка)
- ⑤ **Вспышка Speedlite 420EX** (Ведомая вспышка)
- ⑥ **Миниподставка** (входит в комплект вспышки 580EX/420EX)
- ⑦ **Кабель 2 для подключения установленной вне камеры вспышки к башмаку камеры**  
Обеспечивает подключение вспышки 580EX, расположенной на расстоянии не более 60 см от камеры.  
Возможно использование всех автоматических функций камеры EOS.
- ⑧ **Кронштейн вспышки Speedlite SB-E1**

## Передача информации о цветовой температуре

При срабатывании вспышки в некоторые цифровые камеры EOS передается информация о цветовой температуре. Эта функция оптимизирует баланс белого при съемке со вспышкой. Если в камере для цветового баланса установлен режим <AWB> или <⚡>, данная функция работает автоматически.

Для проверки, работает ли эта функция с конкретной моделью камеры, см. характеристики баланса белого в разделе «Основные технические характеристики» Инструкции по эксплуатации камеры.

## Восстановление во вспышке 580EX настроек по умолчанию

Если камера EOS оснащена кнопкой <CLEAR>, с ее помощью можно восстановить значения по умолчанию для установок камеры (кроме пользовательских функций).

## Вспомогательный луч света для автофокусировки

В условиях низкой освещенности или малой контрастности автоматически включается встроенная лампа вспомогательного луча света, облегчающая автофокусировку. Вспомогательный луч света для автофокусировки работает со всеми камерами EOS. Вспомогательный луч света для автофокусировки совместим с объективами с фокусным расстоянием 28 мм и более. Эффективный радиус действия указан ниже.

| Положение    | Эффективный радиус (м / футы) |
|--------------|-------------------------------|
| По центру    | 0,6- 10/2-32,8                |
| На периферии | <b>0.6-5</b> 2- 16.4          |

# Поиск и устранение неполадок

При возникновении неполадок см. приведенную ниже таблицу.

## Вспышка Speedlite не снимается с камеры.

- **Не убран фиксирующий штифт установочной пяты.**
  - ▶ Перед тем как снимать вспышку Speedlite, полностью выверните фиксирующее кольцо (стр. 9).

## Вспышка Speedlite не срабатывает.

- **Элементы питания установлены в неправильной полярности.**
  - ▶ Установите элементы питания в правильной полярности (стр. 8).
- **Разряжены элементы питания, установленные во вспышку Speedlite.**
  - ▶ Если время зарядки вспышки составляет 30 с или более, замените элементы питания (стр. 8).
  - ▶ Элементы питания необходимо устанавливать во вспышку Speedlite даже при использовании внешнего источника питания (стр. 8).
- **Надежно закрепите вспышку Speedlite на камере.**
  - ▶ Надежно закрепите установочную пяту вспышки Speedlite на камере (стр. 9).
- **Загрязнены электрические контакты вспышки Speedlite и камеры.**
  - ▶ Очистите контакты (стр. 9).

## На срабатывает ведомая вспышка.

- **Селектор беспроводного управления на ведомой вспышке не установлен в положение <SLAVE>.**
  - ▶ Установите его в положение <SLAVE> (стр. 34).
- **Ведомая вспышка находится в неправильном положении.**
  - ▶ Установите ведомую вспышку в пределах зоны действия передатчика ведущей вспышки (стр. 35).
  - ▶ Направьте датчик ведомой вспышки на ведущую вспышку (стр. 35).

## Питание самостоятельно выключается.

- **Если в течение 90 с не выполняются никакие операции, срабатывает функция автоматического выключения питания.**
  - ▶ Нажмите наполовину кнопку спуска затвора или нажмите кнопку тестовой вспышки (стр. 10).

## На ЖК-дисплее мигают все символы.

- **При использовании вспышки в отраженном свете выдвинута широкоугольная панель.**
  - ▶ Уберите широкоугольную панель (стр. 20).



## **Мигает шкала радиуса действия вспышки.**

- **Головка вспышки опущена вниз на 7°.**
- ▶ Измените положение для съемки в отраженном свете (стр. 19).

## **Периферийная или нижняя часть изображения выглядит темной.**

- **При ручной установке угла освечивания вспышки установлено значение, превышающее фокусное расстояние объектива, что приводит к появлению темной периферийной области.**
- ▶ Установите для угла освечивания значение, не превышающее фокусное расстояние объектива, или установите автоматическое зуммирование (стр. 20).
- **Если темной остается только нижняя часть изображения, съемка производилась со слишком близкого расстояния.**
- ▶ Если объект расположен ближе 2 м, наклоните головку вспышки вниз на 7° (стр. 19).

## **Недостаточная или слишком большая экспозиция при съемке со вспышкой.**

- **В кадре находится объект с высокой отражающей способностью (оконное стекло и т.п.).**
- ▶ Используйте фиксацию экспозиции при съемке со вспышкой (стр. 16).
- **Объект имеет очень темную или очень светлую окраску.**
- ▶ Установите компенсацию экспозиции при съемке со вспышкой. Для темного объекта установите уменьшенную экспозицию при съемке со вспышкой. Для яркого объекта установите увеличенную экспозицию при съемке со вспышкой (стр. 14).
- **Используется синхронизация при короткой выдержке.**
- ▶ В режиме синхронизации при короткой выдержке радиус действия вспышки уменьшается. Убедитесь, что объект находится в пределах отображаемого эффективного радиуса действия вспышки (стр. 17).

## **Изображение сильно смазано.**

- **Для съемки сюжета с низкой освещенностью установлен режим съемки <Av>.**
- ▶ Используйте штатив или установите режим съемки <P> (стр. 12).

# Основные технические характеристики

## • Тип

|   |  |
|---|--|
| Тип:  | Устанавливаемая на камеру автоматическая вспышка Speedlite с поддержкой режимов E-TTL II/E-TTL/TTL   |
| Совместимые камеры:                         | Камеры EOS типа A (автоматическая вспышка E-TTL II/E-TTL), камеры EOS типа B (автоматическая вспышка TTL)  |
| Ведущее число:                              | 58/190 (м/футы. при фокусном расстоянии 105 мм. ISO 100)   |
| Угол освечивания вспышки:                   | 24 - 105 мм (14 мм с широкоугольной панелью) <ul style="list-style-type: none"><li>• Автозуммирование (угол освечивания вспышки устанавливается автоматически в соответствии с фокусным расстоянием объектива и размером изображения)</li><li>• Ручное зуммирование</li><li>• Наклон головки вспышки (съемка со вспышкой в отраженном свете)</li></ul> |
| Длительность вспышки:                       | Обычная вспышка: 12 мс или менее<br>Быстрая вспышка: 2.3 мс или менее  |
| Передача информации о цветовой температуре: | Информация о цветовой температуре передается из вспышки в камеру   |

## • Управление экспозицией

|   |   |
|---|---|
| Тип управления экспозицией:                                     | Автоматическая вспышка в режиме E-TTL II/E-TTL/TTL<br>ручной режим вспышки  |
| Радиус действия вспышки<br>(с объективом 50 мм f/1.4, ISO 100): | Обычная вспышка: 0.5 - 30 м / 1.6 - 98.4 фута<br>Быстрая вспышка: 0.5 - 7.5 м / 1.6 - 24.6 фута (мин.)<br>0.5 - 21 м / 1.6 - 68.9 фута (макс.)<br>Синхронизация вспышки при короткой выдержке:<br>0.5 - 15 м / 1.6 - 49.2 фута (при выдержке 1/250 С) |
| Компенсация экспозиции при съемке со вспышкой:                  | Ручная. FEB: ±3 ступени с шагом 1/3 ступени<br>(Возможно совместное использование ручной установки компенсации и режима FEB)  |
| Фиксация экспозиции при съемке со вспышкой:                     | Кнопкой <FE L> или < * >  |
| Синхронизация вспышки при короткой выдержке:                    | Предусмотрена   |
| Стробоскопическая вспышка:                                      | Предусмотрена (1 - 199 Гц)  |
| Подтверждение экспозиции при съемке со вспышкой:                | Загорается индикаторная лампа   |

## • Зарядка ВСПЫШКИ (с щелочными элементами питания типоразмера AA)

|                               |  |
|-------------------------------|--|
| Время зарядки/                |  |
| Индикатор готовности вспышки: | Обычная вспышка: 0.1 - 6 с / Загорается красная индикаторная лампа<br>Быстрая вспышка: 0.1 - 3 с / Загорается зеленая индикаторная лампа |

## • Беспроводное управление вспышкой

|                                  |  |
|----------------------------------|--|
| Способ передачи:                 | Оптический импульс                       |
| Каналы:                          | 4  |
| Режимы беспроводного управления: | Выкл., ведущая вспышка и ведомая вспышка |

|  |   |
|--|---|
| Радиус передачи (прибл.):  | Вне помещения: 12 - 15 м / 39,4 - 49,2 фута<br>В помещении: 8 - 10 м / 26.2 - 32.8 фута<br>Угол приема: $\pm 40^\circ$ по горизонтали. $\pm 30^\circ$ по вертикали<br>3 (А, В и С)        |
| Количество управляемых групп:<br>Управление соотношением мощностей:<br>Индикатор готовности ведомой вспышки: | 1:8-1:1 - 8:1 в шагом 1/2 ступени<br>Мигает лампа вспомогательного луча света для автофокусировки<br>Срабатывает при нажатии на камере кнопки предварительного просмотра глубины резкости |
| Моделирующая вспышка:  |   |
| <b>• Пользовательские функции:</b>   | 14 (28 установок)   |
| <b>• Вспомогательный луч света для автофокусировки</b>   |   |
| Возможность сопряжений с точками автофокусировки:  | 1 - 45 точек автофокусировки (при фокусном расстоянии 28 мм или более)  |
| Эффективный радиус действия (прибл.):  | В центре: 0.6 - 10 м / 2,0 - 32.8 фута.<br>На периферии: 0,6 - 5 м / 2,0 - 16.4 фута  |
| <b>• Источник питания</b>  |   |
| Внутреннее питание:  | Четыре щелочных элемента питания типоразмера AA<br>* Допускается также использование Ni-MH или литиевых элементов питания   |
| Ресурс элемента питания (прибл- количество вспышек):   | 100 - 700 вспышек (со щелочными элементами питания типоразмера AA)  |
| Ресурс элемента питания (прибл. количество передач беспроводных сигналов):                                   | 1500 сигналов (срабатывание ведущей вспышки отключено, со щелочными элементами питания типоразмера AA)  |
| Экономия энергии:  | Выключение питания через 90 с после последней операции (60 мин в режиме ведомой вспышки)<br>Компактный блок аккумуляторов CP-E3   |
| Внешние источники питания:   |   |
| <b>• Габариты</b><br>(ШxВxГ):  | 76 x 134 x 114 мм   |
| <b>• Вес:</b>  | 375 г (только вспышка Speedlite. без элементов питания)   |

• Все технические характеристики основаны на стандартных критериях тестирования, применяемых компанией Canon.

\* Технические характеристики и внешний вид могут быть изменены без предварительного уведомления.

## Ведущее число (GNo.) (ISO 100, в метрах/футах)

### Обычная вспышка (полная мощность) и быстрая вспышка (GNo.)

| Угол освечивания вспышки (мм)     | 14  | 24          | 28          | 35           | 50           | 70     | 80           | 105          |
|-----------------------------------|---|-------------|-------------|--------------|--------------|--------|--------------|--------------|
| Обычная вспышка (Полная мощность) | 15/<br>49,2   | 28/<br>91,9 | 30/<br>98,4 | 36/<br>118,1 | 42/<br>137,8 | 50/164 | 53/<br>173,9 | 58/<br>190,3 |
| Быстрая вспышка                   | Такое же, как в ручном режиме при мощности вспышки от 1/2 до 1/16 от полной |             |             |              |              |        |              |              |

### Вспышка в ручном режиме (GNo.)

| Мощность вспышки | Угол освечивания вспышки (мм) |              |               |               |               |                |               |               |
|------------------|-------------------------------|--------------|---------------|---------------|---------------|----------------|---------------|---------------|
|                  | 14                            | 24           | 28            | 35            | 50            | 70             | 80            | 105           |
| 1/1              | 15/<br>49,2                   | 28/<br>91,9  | 30/<br>98,4   | 36/<br>118,1  | 42/<br>137,8  | 50/<br>164     | 53/<br>173,9  | 58/<br>190,3  |
| 1/2              | 10,6/<br>34,8                 | 19,8/<br>65  | 21,2/<br>69,6 | 25,5/<br>83,7 | 29,7/<br>97,4 | 35,4/<br>116,1 | 37,5/<br>123  | 41/<br>134,5  |
| 1/4              | 7,5/<br>24,6                  | 14/<br>45,9  | 15/<br>49,2   | 18/<br>59,1   | 21/<br>68,9   | 25/<br>82      | 26,5/<br>86,9 | 29/<br>95,1   |
| 1/8              | 5,3/<br>17,4                  | 9,9/<br>32,5 | 10,6/<br>34,8 | 12,7/<br>41,7 | 14,8/<br>48,6 | 17,7/<br>58,1  | 18,7/<br>61,4 | 20,5/<br>67,3 |
| 1/16             | 3,8/<br>12,5                  | 7/<br>23     | 7,5/<br>24,6  | 9/<br>29,5    | 10,5/<br>34,4 | 12,5/<br>41    | 13,3/<br>43,6 | 14,5/<br>47,6 |
| 1/32             | 2,7/<br>8,9                   | 4,9/<br>16,1 | 5,3/<br>17,4  | 6,4/<br>21    | 7,4/<br>24,3  | 8,8/<br>28,9   | 9,4/<br>30,8  | 10,3/<br>33,8 |
| 1/64             | 1,9/<br>6,2                   | 3,5/<br>11,5 | 3,8/<br>12,5  | 4,5/<br>14,8  | 5,3/<br>17,4  | 6,3/<br>20,7   | 6,6/<br>21,7  | 7,3/<br>24    |
| 1/128            | 1,3/<br>4,3                   | 2,5/<br>8,2  | 2,7/<br>8,9   | 3,2/<br>10,5  | 3,7/<br>12,1  | 4,4/<br>14,4   | 4,7/<br>15,4  | 5,1/<br>16,7  |

## Использование камеры типа В

При использовании вспышки 580EX с камерой типа В (камера с автоматической вспышкой в режиме TTL) учитывайте доступные функции и ограничения, приведенные ниже.

При использовании камеры типа В со вспышкой 580EX в автоматическом режиме на ЖК-дисплее вспышки Speedlite отображается символ <TTL>. (В случае камеры типа А отображается символ <ETTL>.)

### Функции, доступные со всеми камерами типа В

| Конфигурация                       | Доступные функции                             |
|------------------------------------|---|
| При установке на камеру            | Автоматическая вспышка TTL                    |
|                                    | Компенсация экспозиции при съемке со вспышкой |
|                                    | Брекетинг при съемке со вспышкой (FEB)        |
|                                    | Режим ручной вспышки                          |
|                                    | Режим стробоскопической вспышки               |
|                                    | Синхронизация по второй шторке                |
| Вспышка с беспроводным управлением | Режим ручной вспышки                          |
|                                    | Режим стробоскопической вспышки               |

### Функции, недоступные с камерами типа В

- Автоматическая вспышка E-TTL II/E-TTL
- Фиксация экспозиции при съемке со вспышкой
- Синхронизации вспышки при короткой выдержке (режим FP-вспышки)
- Автоматическая вспышка с беспроводным управлением
- Установка соотношения мощностей нескольких вспышек Speedlite в режиме беспроводного управления

### Функции, доступные с некоторыми камерами типа В

- EOS 650/620: Брекетинг при съемке со вспышкой (FEB)
- EOS 750/850: FEB, стробоскопическая вспышка, синхронизация по второй шторке, вспышка с беспроводным управлением
- EOS 700: FEB во всех режимах, кроме <Tv>

 Эмблема CE обозначает соответствие директивам Европейского сообщества (ЕС)

Не допускается попадание на аппарат брызг и капель.

Не допускается излишнее нагревание элементов питания, например, под прямыми солнечными лучами, в огне или т.п.

Не допускается зарядка сухих элементов питания.

**Canon**

Настоящая Инструкция выпущена в июле 2004 г. За информацией о совместимости камеры с дополнительными принадлежностями, выпущенными после указанной даты, обращайтесь в ближайший сервисный центр Canon.